

Varenummer: 12854100050800
Beskrivelse: KLEE-coil 854 100 050.800
M5 messing

Mål

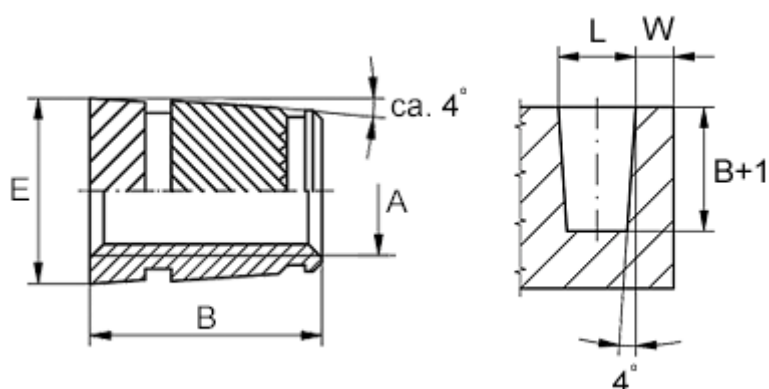

Anbefalet huldia. W +0,1	= 6.9
Indvendigt gevind A	= M5
Længde B	= 7.5
Mindsteafstand til kant W	= 2.0
Udvendig diameter E	= 7.2